

SATRO digital

KAON
www.kaonmedia.com

Užívateľská príručka

Prijímač digitálnej káblovej TV



Pre vašu bezpečnosť

Upozornenie

Vždy dodržiavajte tieto predpisy, aby ste sa vyhli zraneniu alebo škodám na Vašom zariadení.

Vždy pred čistením prijímač odpojte. Na čistenie používajte suchú handru.

Nezapájajte k prijímaču zariadenia alebo príslušenstvo, ktoré nie je odporúčené výrobcom prijímača.

Prijímač postavte na stabilnú podložku. Spadnutím by sa mohol poškodiť.

Neukladajte na prijímač žiadne predmety, mohli by mu brániť vo ventilácii a spôsobiť následné prehriatie.

Prijímač uchovávajte mimo zdrojov tepla!

Neukladajte prijímač na alebo pod iné elektrické zariadenia.

Neskladujte prijímač na vlhkom mieste. Prijímač sa nesmie dostať do kontaktu s vodou.

Používajte iba napájanie vyhovujúce špecifikácii uvedenej na zadnej strane prijímača!

Keď odpájate prijímač zo zdroja, vždy ťahajte za koncovku. Nikdy nie za kábel!

Neťahajte a nezalamujte kábel elektrickej energie.

Chráňte váš prijímač, ako aj ostatné zariadenia prepäťovou poistkou.

V prípade extrémneho počasia (napr. búrka) odpojte prijímač zo zdroja pre dodatočnú ochranu a v prípade dlhodobého nepoužívania odpojte prijímač zo zdroja aj z antény.

Servis

Nepokúšajte sa prijímač opravovať sami! Otvorenie alebo odstránenie krytov vás môže vystaviť nebezpečnému elektrickému napätiu a ruší platnosť záruky.

S každou opravou sa obráťte na personál na zákaznickom stredisku.

Pre vašu bezpečnosť

**DIGITÁLNY KÁBLOVÝ PRIJÍMAČ
UŽIVATEĽSKÁ PRÍRUČKA
JEDNODUCHO A RÝCHLO**

UŽIVATEĽSKÁ PRÍRUČKA

Pred používaním si podrobne prečítajte celý tento manuál a uschovajte si ho pre budúce použitie!



Zoznam kanálov



Usporiadanie kanálov

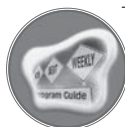

Programový sprievodca



Nastavenia systému



Vyhľadávanie kanálov



Kódovací systém



Doplňky

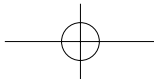

Obsah

Dial'kové ovládanie	6
Predný panel	8
Zadný panel	9
Pripájanie Vášho príslušenstva	10
Obsluha prijímača	12
Sprievodca menu	17
Hlavné menu	17
Vyhľadávanie kanálov	18
Zoznam kanálov	19
Usporiadanie kanálov	20
Programový sprievodca	22
Nastavenia systému	24
Jazyk menu	24
Jazyk zvuku	24
Jazyk titulkov	25
SD video výstup	25
Formát obrazu	25
Trvanie info okna	26
Miestny čas	26
Priesvitnosť menu	26
Zmena PIN kódu	26
Rodičovský zámok	27



Obsah

Zámok prijímača	27
Zámok menu	27
S/PDIF výstup	27
Výrobné nastavenia	28
Aktualizácia cez USB	28
Aktualizácia OTA	28
Systémové informácie	29
Kódovací systém	29
Doplňky	30
Riešenie problémov	31
Technické špecifikácie	32
Mapa menu	33

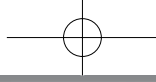

Dial'kové ovládanie

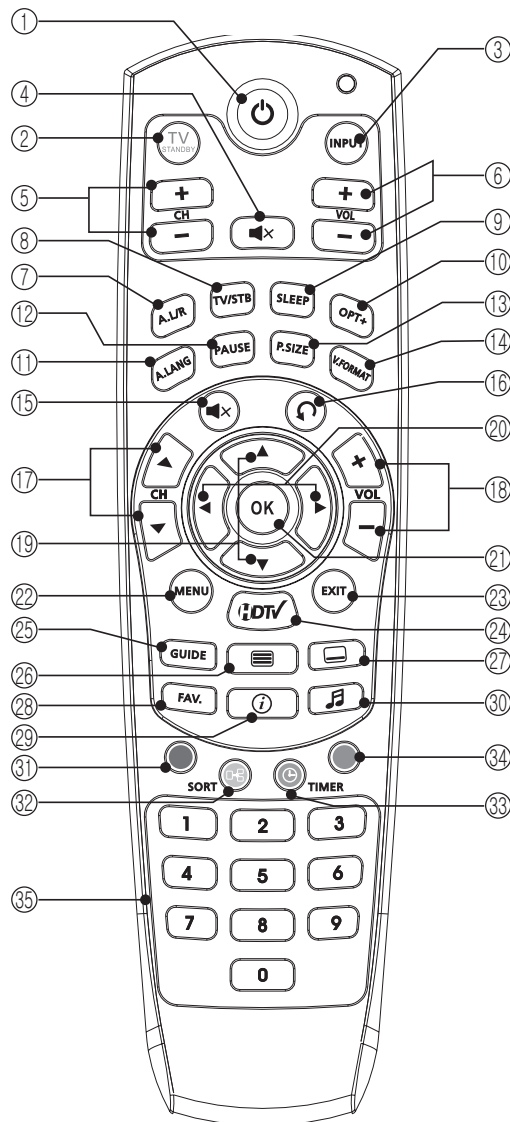

DIGITÁLNY KÁBLOVÝ PRIJÍMAČ

6

Dial'kové ovládanie

- | | | | |
|--------------------------------|--|------------------------------|---|
| 1. STAND BY | Zapnutie / vypnutie prijímača. | 27. Titulky | Zobrazenie titulkov (ak sú kdispozícií). |
| 2. TV Standby | Zapnutie / vypnutie TV. | 28. FAV. | Zobrazenie zoznamu obľúbených kanálov. |
| 3. INPUT | Prepínanie vstupu TV. | 29. MODRÉ | Zobrazenie informácií o programe. |
| 4. TV MUTE | Zapnutie / vypnutie zvuku TV. | 30. TV/RADIO | Prepínanie medzi TV a rádio kanálmi. |
| 5. TV Kanál hore / dolu | Prepínanie medzi kanálmi na TV. | 31. SUBTITLE(ČERVENÉ) | Zapnutie / vypnutie zobrazovania titulkov. |
| 6. TV Zvuk +/- | Ovládanie hlasitosti TV. | 32. ZELENÉ | Zobrazenie zoznamu TV kanálov s možnosťou triedenia. |
| 7. A.L/R | Výber módu zvuku (mono, ľavé/pravé, stereo). | 33. Žlté tlačidlo | Zobrazenie zoznamu rezervovaných kanálov.
(Prípadne iné funkcie, podľa popisu v spodnej časti obrazovky.) |
| 8. TV/STB | Prepínanie medzi sledovaním digitálneho prijímača a TV. | 34. Modré tlačidlo | Funkcie, podľa popisu v spodnej časti obrazovky. |
| 9. SLEEP | Nastavenie automatického vypnutia. | 35. ČÍSELNÉ TLAČIDLÁ | Výber kanálu, prípadne zadávanie PIN kódu. |
| 10. OPT+ | Zobrazenie podpoložky menu. | POZNÁMKA | 1 Keď vkladáte batérie, uistite sa, že polarita (+/-) je správna.
2 Dizajn diaľkového ovládania by mohol byť mierne pozmenený. |
| 11. A/LANG | Výber jazyka zvuku. | | |
| 12. PAUSE | Zastavenie / obnovenie pohybu obrazu. | | |
| 13. P.SIZE | Prepínanie formátu obrazovky (4:3 / 16:9). | | |
| 14. V.FORMAT | Mení rozlíšenie HD obrazu.
(1080i(prednastavené), 720p, 576p)
Ak tlačidlo V.FORMAT podržíte 3sekundy môžete meniť výstupný mód Y/Pb/Pr(prednastavený) alebo RGB. | | |
| 15. MUTE | Zapnutie / vypnutie zvuku. | | |
| 16. RECALL | Návrat k predchádzajúcemu kanálu / stránke menu. | | |
| 17. KANÁL HORE / DOLU | Prepínanie medzi kanálmi. | | |
| 18. ZVUK + / - | Ovládanie hlasitosti. | | |
| 19. HORE / DOLU | Kanál +/- a pohyb v menu hore / dolu. | | |
| 20. DOL'AVA / DOPRAVA | Pohyb doľava / doprava v menu a ovládanie hlasitosti. | | |
| 21. OK (POTVRDENIE) | Potvrdenie výberu. | | |
| 22. MENU | Zobrazenie menu, prípadne návrat k predchádzajúcej obrazovke. | | |
| 23. EXIT | Odchod z menu. | | |
| 24. HDTV | Zobrazenie zoznamu HDTV kanálov. | | |
| 25. GUIDE | Zobrazenie programového sprievodcu. | | |
| 26. TEXT | Zobrazenie teletextu (ak je k dispozícií). | | |

Predný panel

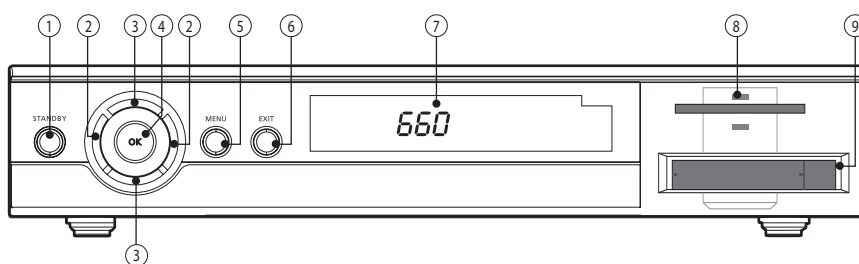

- 1. Zapnutie / vypnutie**
Zapne / vypne digitálny prijímač.
- 2. Doľava / doprava**
Ovládanie hlasitosti, prípadne výber podpoložiek v menu.
- 3. Kanál ▲/▼ (Program ▲/▼)**
Kanál + / - alebo pohyb hore / dolu v menu.
- 4. OK**
Potvrenie výberu.
- 5. MENU**
Zobrazenie hlavného menu.
- 6. EXIT**
Odchod z menu.
- 7. DISPLEJ**
Zobrazuje názov sledovaného kanálu, čas, alebo funkciu ktorú prijímač vykonáva.
- 8. Šachta na kartu**
Sem vložte dekodovaciu kartu.

Zadný panel

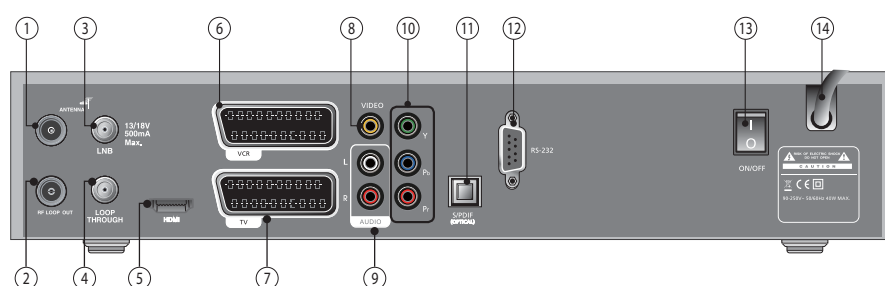

1. VÝSTUP Z ANTÉNY
2. VSTUP Z ANTÉNY
3. LNB
4. LOOP THROUGH
5. HDMI/DVI

6. SCART VÝSTUP
7. SCART VÝSTUP
8. VIDEO VÝSTUP
9. AUDIO VÝSTUP
10. Y/Pb/Pr

11. S/PDIF
12. RS-232
13. ON/OFF
14. PRÍVOD EL. ENERGIE

Výstup nezmeneného signálu z účast. prípojky / antény.
 Vstup signálu z účastníckej prípojky / antény.
 Vstup signálu z účastníckej prípojky / antény.
 Výstup nezmeneného signálu z účast. prípojky / antény.
 HDMI výstup. Pripojením k TV prostredníctvom HDMI káblu môžete sledovať obraz vo FULL HD kvalite.
 SCART pripojene k VCR.
 SCART pripojene k TV.
 Výstup obrazu na pripojenie k TV alebo iným zariadeniam.
 Výstup zvuku na pripojenie k TV alebo iným zariadeniam.
 Komponentný výstup. Na pripojenie k TV alebo DVD rekordéru.
 Digitálny koaxiálny výstup.
 Pripojenie k počítaču. Na aktualizáciu softvéru.
 Zapnutie / vypnutie prívodu el. prúdu.
 90 ~ 250V AC, 50/60Hz.

DIGITÁLNY KÁBLOVÝ PRIJÍMAČ

9

Pripájanie Vášho príslušenstva

Zapojenie prijímača

Je viacero spôsobov, ako zapojiť prijímač k TV a/alebo k vašej audio sústave. Pri zapájaní sa riadte inštrukciami z manuálu daného príslušenstva.

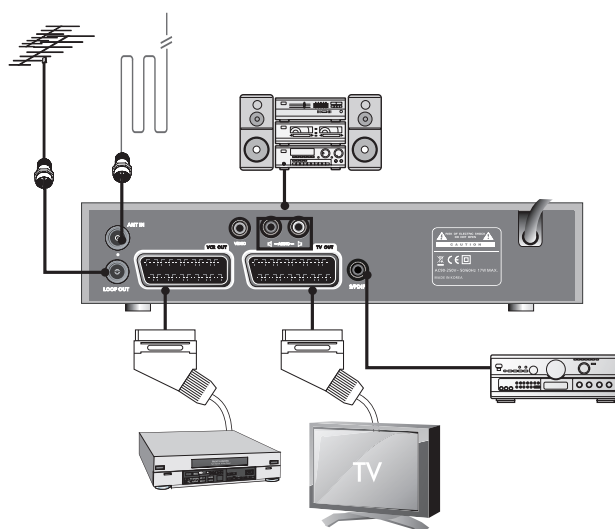

1. Pripojenie prijímača k TV

Pripojte SCART kábel z prijímača k TV.
Prijímač môžete pripojiť aj prostredníctvom RCA kábla.

2. Pripojenie prijímača k audio sústave

Pripojte RCA stereo káble z AUDIO L/R prípojky na vašom prijímači k LINE, AUX, SPARE alebo EXTRA vstupu vašej audio sústavy.

3. Pripojenie prijímača k digitálnemu audio systému

Ak má vaša audio sústava vstup S/PDIF, môžete ju pripojiť k prijímaču prostredníctvom dodaného koaxiálneho kábla s RCA konektorom. Takto dosiahnete vyššiu kvalitu zvuku.

4. Výstup z antény / modulátora

Z výstupu z antény / modulátora vychádza nezmenený vstupný TV signál, takže k nemu môžete pripojiť ďalší digitálny prijímač, alebo ho pripojiť k televízoru a naladiť na ňom analógový signál

Pripájanie Vášho príslušenstva

5. Pripojenie prijímača k TV alebo DVD rekordéru – komponentným káblom

Komponentný videovýstup rozdeľuje obraz na Y(žltú), Pb(modrú) a Pr(červenú) pre zlepšenie jeho kvality. Dbajte o to, aby ste pripojili káble správne podľa farby na oboch zariadeniach.

Komponentným káblom zapojíte iba obraz, zvuk musíte pripojiť zvlášť RCA stereo káblo ako v bode 2.

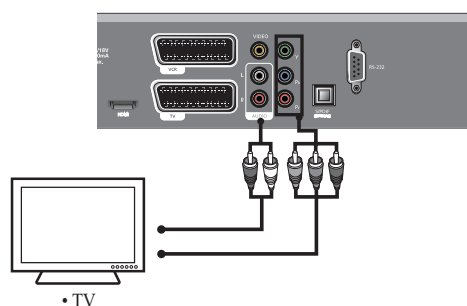

6. Pripojenie prijímača k TV alebo DVD rekordéru – HDMI káblom

HDMI výstup prijímača prepojte k HDMI vstupu vášho TV alebo DVD rekordéru. Prostredníctvom HDMI káblu je prenášaný obraz vo FULL HD kvalite ale navyše aj digitálny(5.1) zvuk preto pri takomto pripojení nemusíte zvlášť zapájať zvukový kábel.

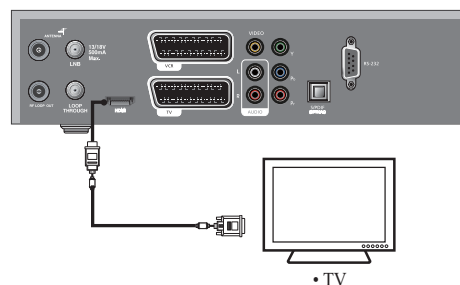

Obsluha prijímača

Základné funkcie



1. Programové informácie

Informačné okno poskytuje informácie o sledovanom a nasledujúcom programe.

1. Pri zmene sledovaného kanálu sa na obrazovke na niekoľko sekúnd zobrazí informačné okno s údajmi o práve sledovanom programe (*poznámka: dĺžku zobrazenia tohto okna môžete upraviť v Menu / Nastavenia Systému / Trvanie info okna*).
2. Použitím farebných tlačidiel môžete v informačnom okne vykonávať jednoduché operácie s kanálmi, napr. zobrazíť okno s informáciami programového sprievodcu (EPG).



2. Informácie o sledovanom programe

1. Ak počas trvania info okna stlačíte **zelené** tlačidlo, zobrazia sa jednoduché EPG informácie o práve sledovanom programe (*poznámka: EPG informácie zatiaľ nemusia byť vo vašej sieti dostupné*).



3. Informácie o nasledujúcom programe

1. Ak počas trvania info okna stlačíte **žlté** tlačidlo, zobrazia sa jednoduché EPG informácie o nasledujúcom programe (*poznámka: EPG informácie zatiaľ nemusia byť vo vašej sieti dostupné*).

Obsluha prijímača

Základné funkcie



4. Info okno o kanále

1. Ak počas trvania info okna stlačíte **modré** tlačidlo, zobrazia sa detailné informácie o práve sledovanom kanále (*poznámka: EPG informácie zatiaľ nemusia byť vo vašej sieti dostupné*).



5. Ovládanie hlasitosti

1. Hlasitosť možno ovládať tlačidlami **dolava/doprava** na diaľkovom ovládači, alebo dvojtláčidlom **VOL +/-**.
2. Stlačením **MUTE** vypnete zvuk úplne. Zapnete ho opätovným stlačením **MUTE** alebo tlačidlami ovládania hlasitosti.

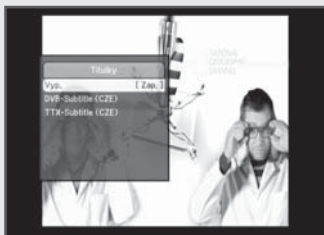

6. Titulky a teletext

1. Po stlačení **červeného** tlačidla sa na obrazovke zobrazí okno so zoznamom dostupných titulkov.
2. Vyberte titulky. Ak sa v danej chvíli vysielajú, budú sa zobrazovať na obrazovke.
3. Voľbou **"Vyp."** môžete zobrazenie titulkov vypnúť.
4. Stlačením tlačidla **TEXT** zobrazíte teletext.

Obsluha prijímača

Základné funkcie



7. Časovač

V časovači môžete naprogramovať sputenie zvoleného kanálu vo zvolenom čase. Po stlačení žltého tlačidla sa zobrazí okno časovača.

1. Časovač môžete naprogramovať aby sa spustil raz, denne alebo týždenne.
2. V položke časovača "Na" určíte na ako dlho má byť časovač spustený na vybranom kanáli.
3. Po naprogramovaní zvoleného režimu, dátumu, času a kanálu prejdite šípkou doprava na znak diskety a stlačte **OK**. Naprogramovanie sa uloží.

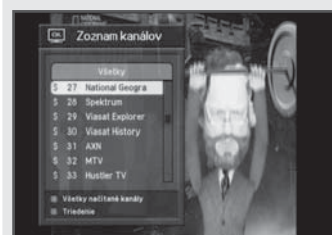

8. Zoznam TV kanálov

1. Počas sledovania kanálu stlačte **OK** - zobrazí sa zoznam kanálov.
2. Šípkami **hore/dolu** môžete vybrať kanál.
3. Po stlačení **OK** sa kanál zobrazí.
4. Po stlačení červeného tlačidla sa zobrazí zoznam všetkých kanálov.
5. Zeleným tlačidlom zobrazíte menu triedenia.
6. Šípkami **hore/dolu** vyberiete spôsob triedenia a tlačidlom **OK** spustíte triedenie kanálov.



9. Jazyk zvuku

1. Jazyk zvuku sledovaného kanálu môžete zmeniť stlačením **A/LANG**.
2. Šípkami **hore/dolu** vyberte jazyk, potvrďte stlačením **OK**.
3. Stlačením **A/LANG** sa vrátite k sledovaniu kanálu.

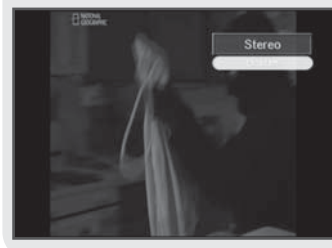

10. Mód zvuku

1. Mód zvuku môžete zmeniť stlačením **A/LR**.
2. V pravej hornej časti obrazovky sa zobrazí momentálne nastavenie.
3. Stláčaním **A/LR** vyberáte medzi možnosťami MONO, ĽAVÝ, PRAVÝ a STEREO.

Obsluha prijímača

Jednoduchá inštalácia

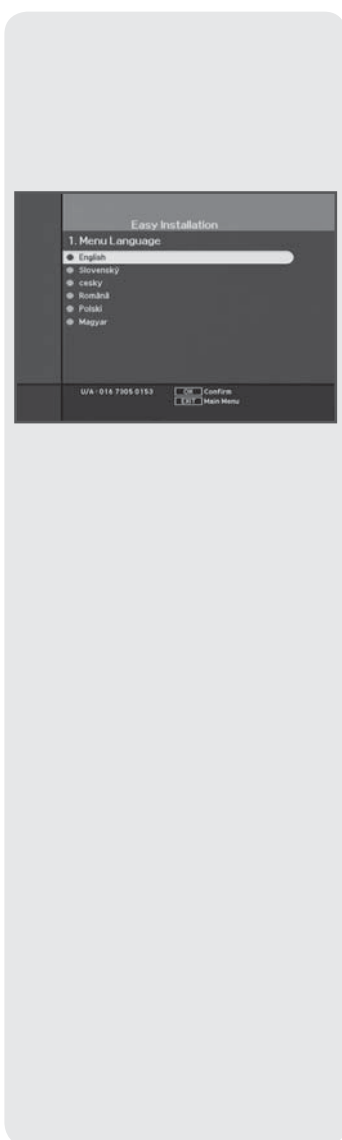

Pri prvom zapnutí sa zobrazí menu jednoduchej inštalácie.

Poznámka: Sprievodca jednoduchou inštaláciou je dôležitý proces, ktorý zabezpečí správne nastavenia jazyka, času a naladenie kanálov.

1. Sprievodca jednoduchou inštaláciou

Sprievodca inštaláciou zabezpečí užívateľovi jednoduché nastavenie prijímača.

2. Zapojenie

Pripojte ďalšie zariadenia ako TV, audiosústava, videorekordér, atď.

3. Zapnutie

Zapnite prijímač zároveň s ostatnými zariadeniami.

4. Vypnutie

Stlačením tlačidla **STAND BY** vypnete prijímač.

Obsluha prijímača

Jednoduchá inštalácia

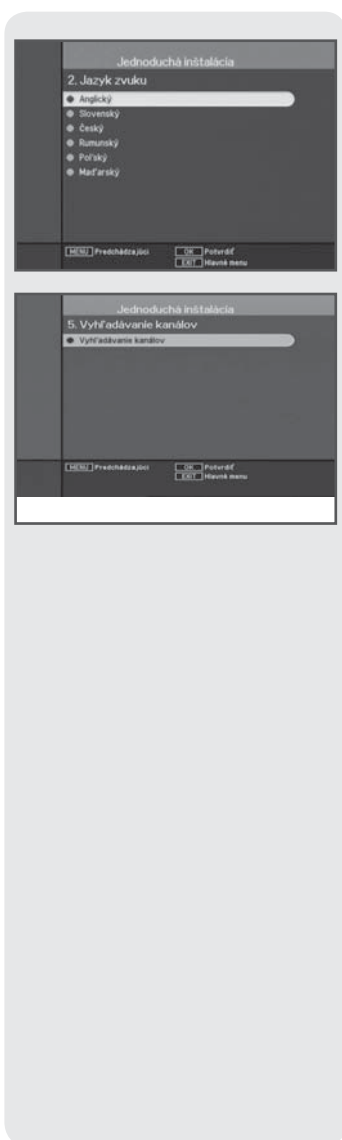

Jazyk

V prvých troch obrazovkách sprievodcu nastavíte jazyk menu a predvolený jazyk zvuku a titulkov. Šípkami vyberte jazyk a stlačením tlačidla **OK** potvrdíte výber.

Formát Obrazu

Môžete nastaviť výstupný formát obrazu. Podrobné informácie nájdete na str. 25.

Vyhľadávanie kanálov

Na obrazovke vyhľadávanie kanálov sa zobrazí jediná voľba: "Vyhľadávanie kanálov". Stlačte **OK**. Pokračujte podľa informácií v kapitole "Vyhľadávanie kanálov" na str. 18.

Spríevodca menu

Hlavné menu

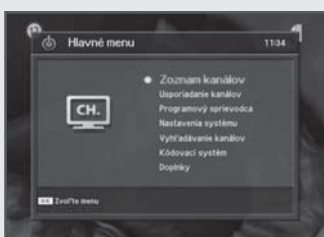

Po stlačení tlačidla **MENU** sa na odrazovke zobrazí hlavné menu.

1. Medzi jednotlivými položkami menu sa pohybujete šípkami **hore/dolu**.
2. Stlačením **OK** potvrdíte svoj výber.
Ak je zadaný PIN kód, bude ho potrebné zadať pred vstupom do položiek **“Usporiadanie kanálov”** a **“Nastavenia systému”**.
4. Stlačením tlačidla **MENU** sa vrátite k predchádzajúcej obrazovke menu.
Tlačidlom **EXIT** sa vrátite k sledovaniu TV kanálov.

Hlavné menu obsahuje nasledujúce položky:

- Zoznam kanálov:** Oblíbené 1~8, všetky kanály, triedenie podľa abecedy, triedenie podľa použitého kódovacieho systému (CAS).
- Usporiadanie kanálov:** Kanály možno zaradiť do skupín Oblíbené 1~8, zamknúť, preskočiť, priradiť žáner.
- Programový sprievodca:** Zobrazí informácie o aktuálnom alebo nasledujúcom programe alebo program na nasledujúci týždeň.
- Nastavenia systému:** Jazyk menu, Jazyk zvuku, Jazyk titulkov, Výstup SCART, Typ obrazovky, Trvanie info okna, Miestny čas, Priehľadnosť menu, Zmena PIN kódu, Rodičovský zámok, Zámok prijímača, Zámok menu, SPDIF výstup, Auto zapnutie, Výrobné nastavenia, Aktualizácia OTA a Systémové informácie
- Ručné ladenie:** Vyhľadá kanály podľa ručne zadaných parametrov vyhľadávania
- Kódovací systém:** Zobrazí CAS informácie
- Doplnky:** Hry, Ukážka, Kalendár, Lupa, Kalkulačka, Poštová schránka

Spríevodca menu

Vyhľadávanie kanálov



Vyhľadávanie

1. V hlavnom menu označte a vyberte vyhľadávanie. Venujte mimoriadnu pozornosť správne mu zadaniu parametrov vyhľadávania. Ak by ste urobili chybu, prijímač by nenašiel žiadne kanály alebo by sa naladil na nesprávnych frekvenciách a následne by boli všetky alebo časť kanálov nedostupné. Proces ladenia možno kedykoľvek zopakovať.
2. Zadajte **Frekvenciu** prvého programového balíka služby SATROdigital platnú vo vašej oblasti (túto informáciu žiadajte na zákaznickom stredisku).
3. Zadajte správnu **Symbolovú rýchlosť** (zadajte 6875 ksym/s).
4. Zvoľte správny typ **Modulácie** (AUTO, 16, 32, 64, 128 or 256 QAM) pomocou tlačidiel **dolava/doprava** (zvoľte 64 QAM).
5. Zadajte **ID siete** platné pre vašu oblasť (túto informáciu žiadajte na zákaznickom stredisku).
6. Stlačte **OK**.
7. Počas ladenia sa na obrazovke zobrazia názvy nájdených kanálov.
8. Keď skončí ladenie, na obrazovke sa zobrazí nápis "**Vyhľadávanie ukončené**".
9. Pri otázke Uložiť? stlačte **OK**, kanály budú uložené a stlačením **EXIT** sa zobrazí prvý nájdený kanál.

Spríevodca menu

Zoznam kanálov

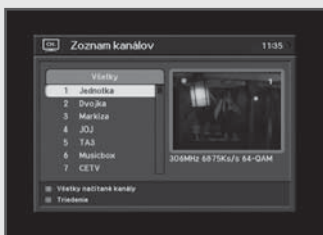
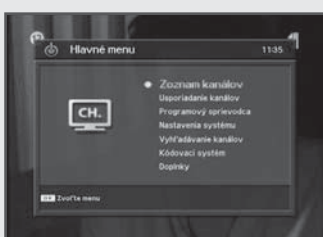

*Toto menu vám umožňuje ľahší výber medzi kanálmi.
Môžete si vybrať, ktorý zoznam kanálov budete sledovať.*

Výber zoznamu kanálov

1. V hlavnom menu šípkami **hore/dolu** vyberte položku "**Zoznam kanálov**" a stlačte **OK**.
2. Šípkami **hore/dolu** vyberte kanál, ktorý chcete sledovať. Pri výbere môžete pre lepšiu orientáciu využiť zmenšené zobrazenie vybraného kanálu priamo v tomto menu. Po stlačení tlačidla **EXIT** sa aktuálne zvolený kanál zobrazí na celú obrazovku.
3. Pre výber medzi zoznamami kanálov, stlačajte **červené** tlačidlo. Zoznamy kanálov sa prepínajú v poradí: Všetky, Obľúbené 1-8.
4. Stlačením **TV/RADIO** si vyberáte medzi TV zoznamom a Rádio zoznamom.
5. Pre triedenie kanálov stlačte zelené tlačidlo.
6. Spôsob triedenia si vyberáte šípkami **hore/dolu**, do podpoložiek prejdete šípkami **doľava/doprava**, výber potvrdíte stlačením **OK**.

Jednotlivé spôsoby:

Základné: Všetky, Zamknuté, A~Z, Z~A.

CAS: Všetky, Voľné.

Sieť: Všetky, Satro

Žáner: Všetky, Film, Správy, Zábavné, Športové, Vzdelávacie, Štýl, Dráma, Hudobné, Umenie, Aktuality, Špeciálne, Komédia, Dokumentárne

Obľúbené: Všetky, Obľúbené 1-8

Spríevodca menu

Usporiadanie kanálov

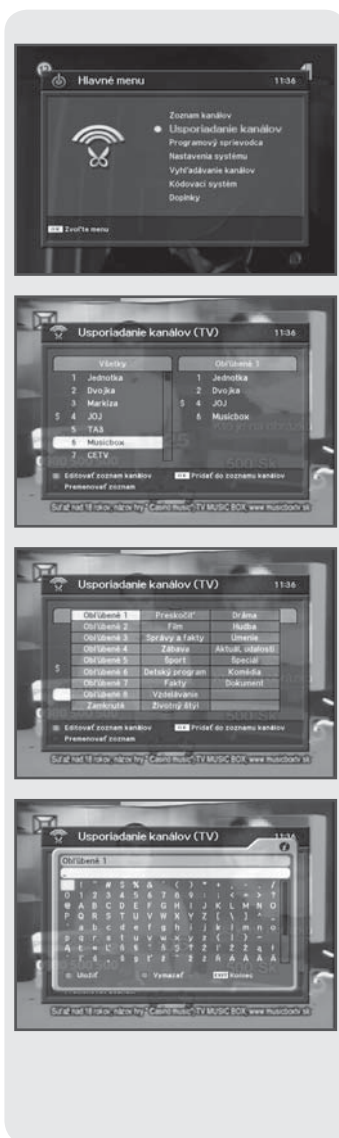

V tomto menu môžete vytvárať zoznamy obľúbených kanálov, zamknúť alebo preskočiť kanály.

1. V hlavnom menu šípkami **hore/dolu** vyberte položku "**Usporiadanie kanálov**" a stlačte **OK**.
2. Ak vás prijímač vyzve, aby ste zadali **PIN** kód, zadajte kód, ktorý ste si nastavili. Ak ste PIN kód nenebili, zadajte **0000**, čo je pôvodné nastavenie.
3. Stlačte **červené** tlačidlo. Na obrazovke sa zobrazia skupiny, do ktorých môžete zaraďovať kanály. Šípkami vyberte, s ktorou skupinou chcete pracovať a stlačte **OK**. Vybraná skupina kanálov sa zobrazí v pravej časti obrazovky.
4. V zozname v ľavej časti obrazovky šípkami **hore/dolu** vyberte kanál, ktorý chcete presunúť do zvolenej skupiny a stlačte **OK**. Kanál bude pridaný do zoznamu v pravej časti obrazovky.
5. Ak chcete kanál z danej skupiny vyradiť, vyberte ho šípkami **hore/dolu** v pravej časti obrazovky a stlačte **OK**.
6. Ak chcete premenovať niektorú zo skupín obľúbených kanálov, zvolte danú skupinu **červeným** tlačidlom (bod 4.) a stlačte **modré** tlačidlo. Na obrazovke sa zobrazí virtuálna klávesnica, po ktorej sa môžete pohybovať šípkami. Výber jednotlivých písmen potvrdzujte tlačidlom **OK**, názov uložte stlačením **červeného** tlačidla.
7. Pre potvrdenie zmien stlačte **MENU** alebo **EXIT**. Následne vyberte uloženie zmien (**OK**), alebo ponechanie pôvodných nastavení (**EXIT**).

Sprievodca menu

Usporiadanie kanálov

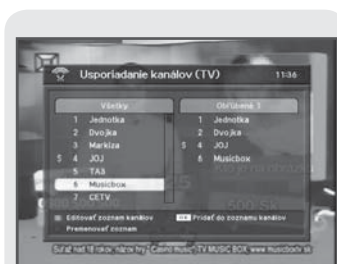

1. Obľúbené 1 ~ 8

1. Zoznamy obľúbených TV a Rádio kanálov môžete kedykoľvek upravovať.
2. V menu "Usporiadanie kanálov" stlačte **červené** tlačidlo a šípkami vyberte "Obľúbené 1-8".
3. V menu "Usporiadanie kanálov" vyberte kanál, ktorý chcete pridať do zvoleného zoznamu a stlačte **OK**.

Poznámka: Ak si želáte premenovať zoznam obľúbených kanálov, stlačte **modré tlačidlo**.



2. Zamknúť

1. Zamknutie kanálov zabráni, aby ich sledovali napríklad vaše deti.
2. V menu "Usporiadanie kanálov" stlačte **červené** tlačidlo a šípkami vyberte skupinu "Zamknuté".
3. Tlačidlom **OK** označíte program, ktorý chcete zamknúť.
4. Stlačením **EXIT** opustíte menu a následným stlačením **OK** uložíte zmeny.

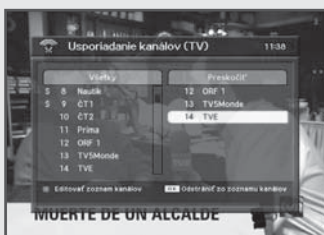

3. Preskočiť

1. Funkcia preskočiť umožňuje vynechať TV alebo Rádio kanál bez jeho vymazania zo zoznamu všetkých kanálov.
2. V menu "Usporiadanie kanálov" stlačte **červené** tlačidlo a šípkami vyberte možnosť "Preskočiť".
3. Tlačidlom **OK** označíte program, ktorý chcete preskočiť.
4. Stlačením **EXIT** opustíte menu a následným stlačením **OK** uložíte zmeny.

Spríevodca menu

Usporiadanie kanálov

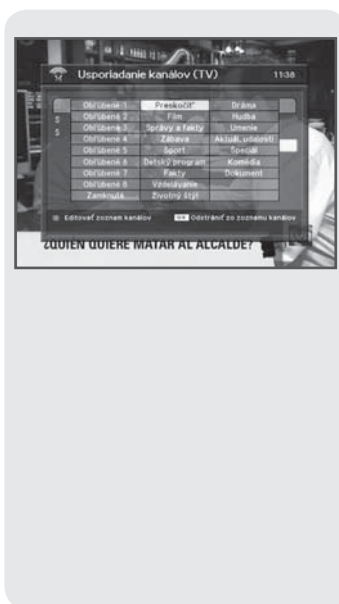

4. Žáner

1. Funkcia žáner umožňuje zoradiť kanály podľa kategórie.

Medzi kategórie patria: Film, Správy a Fakty, Zábava, Šport, Vzdelávanie, Životný štýl, Dráma, Hudba, Umenie, Aktuálne udalosti, Špeciál, Komédia, Dokument.

2. V menu "Usporiadanie kanálov" stlačte červené tlačidlo a šípkami vyberte želaný žáner.

3. Vyberte kanál, ktorý chcete zaradiť do danej kategórie a stlačte **OK**.



Programový sprievodca



Programový sprievodca (EPG) poskytuje informácie o programoch ako napríklad začiatok/koniec relácie, žáner, atď.

1. Vyberte "Programový sprievodca" v hlavnom menu pomocou šípok hore/dolu a stlačte **OK**.

Poznámka: Funkcia Programový sprievodca v čase zapojenia prijímača ešte nemusí byť prístupná, ale v budúcnosti bude zavedená.

Spríevodca menu

Programový sprievodca

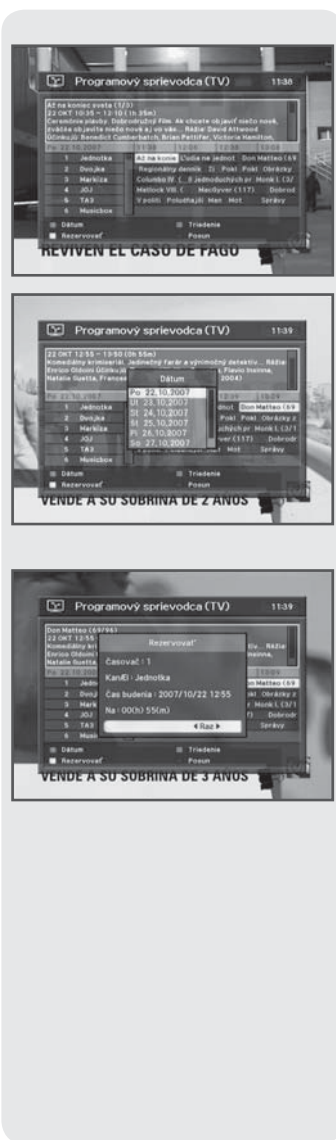

1. Programový sprievodca

Spríevodcu spustíte cez hlavné menu, alebo stlačením tlačidla **GUIDE.**

- Šípkami **hore/dolu** a **doprava/doľava** sa pohybujete po tabuľke sprievodcu a tak vyberáte program, ktorého detailný popis sa zobrazí vo vrchnej časti obrazovky.
- Modrým tlačidlom posúvate detailný popis programu.
- Červeným tlačidlom meníte datum sprievodcu.
- Žltým tlačidlom si môžete rezervovať označený program. Prijímač sa automaticky prepne na rezervovaný program v čase kedy začne.
- Tlačidlom **OK** spustíte sledovanie zvoleného programu.
- Programového sprievodcu vypnete tlačidlom **EXIT** alebo **GUIDE**.

Spríevodca menu

Nastavenia systému

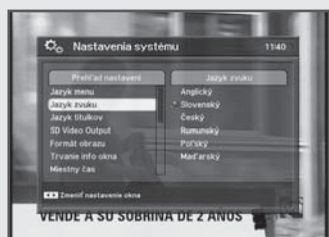
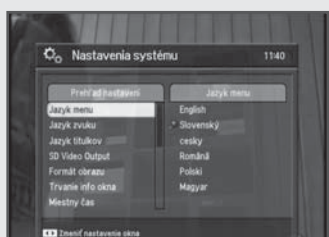

*Pred prvým vstupom do tohto menu budete musieť zadať PIN kód. Ak ste PIN kód nemenili, je nastavený na "0000". PIN kód môžete meniť v menu "Zmena PIN kódu".
Ďalšie informácie na str. 26.*

Úprava nastavení systému

1. V hlavnom menu si vyberte "**Nastavenia systému**" a stlačte **OK**.
2. V okne "**Prehľad nastavení**" šípkami **hore/dolu** vyberte položku, ktorú chcete nastavovať. Jednotlivé podpoložky sa zobrazia v pravom okne.
3. Stlačením tlačidla **doprava** sa dostanete do podpoložiek napravo, stlačením **doľava** sa dostanete späť na prehľad nastavení.

1. Jazyk menu

1. Šípkami **hore/dolu** vyberte jazyk a stlačte **OK**.
Všetky položky menu budú vo vybranom jazyku.

2. Jazyk zvuku

1. Šípkami **hore/dolu** vyberte predvolený jazyk zvuku a stlačte **OK**.

Spríevodca menu

Nastavenia systému

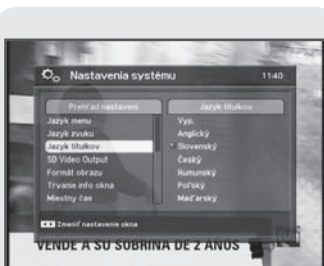

3. Jazyk titulkov

1. Šípkami **hore/dolu** si vyberte predvolený jazyk titulkov a stlačte **OK**.

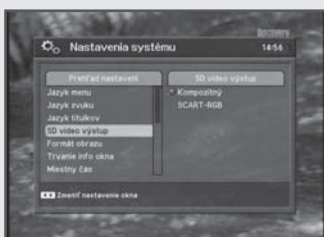

4. SD video výstup

1. Ak SCART vstup vášho TV prijímača podporuje RGB signál, vyberte RGB. V opačnom prípade nastavte Kompozitný signál.

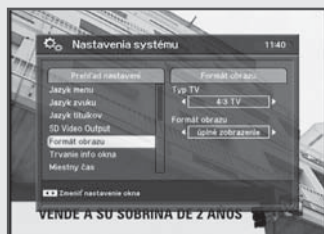

5. Formát obrazu

Môžete vybrať medzi nastaveniami: 4:3 úplné zobrazenie, 4:3 celá obrazovka a 16:9 celá obrazovka.

1. Vyberte pomer strán zodpovedajúci TV prijímaču ktorý je pripojený k digitálnemu prijímaču a stlačte **OK**.

Poznámka : 1 Voľba "úplné zobrazenie" zobrazí celý obraz, ale môže ponechať zhora a zdola čierne pruhy.

2 Nastavenie "celá obrazovka" zaplní obrazovku, ale môže obraz po stranách orezať.

3 Pre ľahký prístup k nastaveniam typu obrazovky použite tlačidlo P.SIZE.

Spríevodca menu

Nastavenia systému

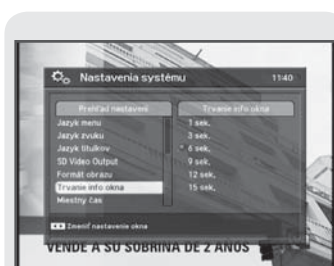

6. Trvanie info okna

Pri prepínaní medzi kanálmi sa Vám zobrazí Info okno. V tomto menu môžete nastaviť, ako dlho bude toto okno po každom prepnutí zobrazené.

1. Vyberte z možností 1, 3, 6, 9, 12 a 15 sekúnd a stlačte **OK**.

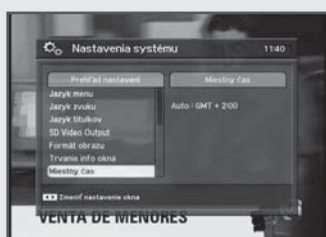

7. Miestny čas

Môžete nastaviť miestny čas.

1. Miestny čas nastavujete podľa toho, o koľko hodín sa líši od GMT. Na Slovensku je to v zime GMT +1 a v lete GMT +2. Nastavenie vykonáte šípками **hore/dolu**, potvrdíte stlačením **OK**.

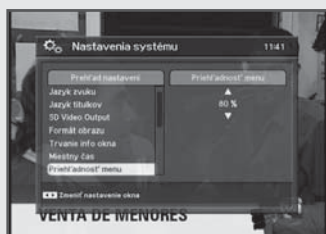

8. Priehľadnosť menu

Môžete si nastaviť, do akej miery bude cez menu vidieť obraz v pozadí.

1. Vyberte si priehľadnosť od 20 do 63 a stlačte **OK**.



9. Zmena PIN kódu

*Tu môžete zmeniť PIN kód, ktorý bol štandardne nastavený na 0000. **NEZABUDNITE HO! Ak ho zabudnete, nebudete mať prístup k niektorým funkciám.***

Rovnaký PIN kód platí aj pre rodičovský zámok a zámok prijímača.

1. Zadajte aktuálny **PIN** kód.
2. Zadajte nový **PIN** kód.
3. Potvrďte nový **PIN** kód. Ak bol PIN správne zadaný, na obrazovke sa zobrazí "**Akcia úspešná**".

Spríevodca menu

Nastavenia systému



10. Rodičovský zámok

Ak zapnete rodičovský zámok, pre pozieranie zamknutých kanálov budete musieť zadať PIN kód. Ak ho vypnete, bude možné sledovať všetky kanály bez zadania PIN kódu.

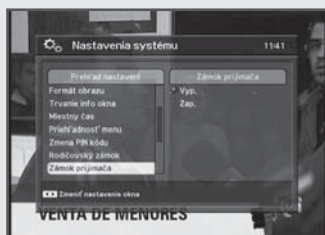

11. Zámok prijímača

Ak zapnete zámok prijímača, bude potrebné zadať PIN kód pri každom zapnutí prijímača.

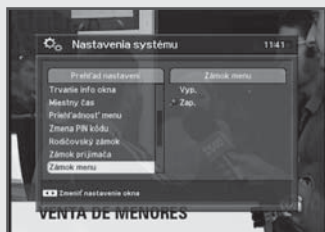

12. Zámok menu

Ak zapnete zámok menu, budete musieť zadať PIN kód pri vstupe do menu "Nastavenia systému" a "Editovať zoznam kanálov".

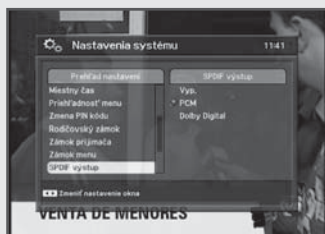

13. S/PDIF výstup

Prostredníctvom S/PDIF výstupu môžete počúvať digitálne audio Dolby 5.1.

1. Ak ho vypnete, S/PDIF výstup bude neaktívny.
2. Ak vyberiete PCM, na výstupe S/PDIF bude nekomprimované digitálne audio.
3. Ak vyberiete Dolby Digital a sledovaný TV kanál obsahuje Dolby Digital audio, tak na výstupe S/PDIF bude komprimovaný Dolby Digital signál.

Spríevodca menu

Nastavenia systému



14. Výrobné nastavenia

Používajte túto možnosť iba v prípade, ak potrebujete prijímač nastaviť úplne od začiatku. Použitím tejto možnosti sa vymažú všetky vaše predchádzajúce nastavenia

Ak stlačíte **OK**, prijímač vás požiada o potvrdenie stlačením **OK**. Ak potvrdíte rozhodnutie, všetky vaše predchádzajúce nastavenia budú vymazané. Ak nechcete pokračovať, stlačte **EXIT**.

Poznámka: Prijímač počas aktualizácie nevypínajte! Používajte výhradne softvér dodaný spoločnosťou SATRO!



15. Aktualizácia cez USB

USB port slúži výhradne na aktualizáciu prijímača!

Vo výmimočných prípadoch, keď napríklad najnovšia verzia softvéru nieje vhodná pre konkrétneho užívateľa, je možné prijímač aktualizovať aj pripojením na počítač.

K prijímaču pripojte USB kľúč.

Aktualizáciu spustíte stlačením **OK**. Ak si neželáte aktualizovať, stlačte **EXIT**.

Poznámka: Prijímač počas aktualizácie nevypínajte! Používajte výhradne softvér dodaný spoločnosťou SATRO!



16. Aktualizácia OTA

Poskytovateľ služby v spolupráci s výrobcom občas poskytnú službu aktualizácie softvéru prijímača s cieľom odstránenia prípadných chýb jeho softvéru alebo zlepšenia jeho vlastností.

V takom prípade sa vám pri zapnutí prijímača alebo jeho prepnutí na iný kanál zobrazí tabuľka vľavo.

Aktualizáciu spustíte stlačením **OK**. Ak si neželáte aktualizovať, stlačte **EXIT**.

Poznámka: Prijímač počas aktualizácie nevypínajte!

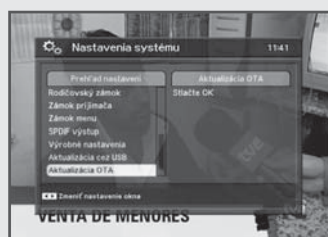

Spríevodca menu

Nastavenia systému



17. Systémové informácie

Zobrazí podrobné systémové informácie o digitálnom prijímači: typ prijímača, dátum poslednej aktualizácie, verzie softvéru, hardvéru a boot loadera.

Kódovací systém

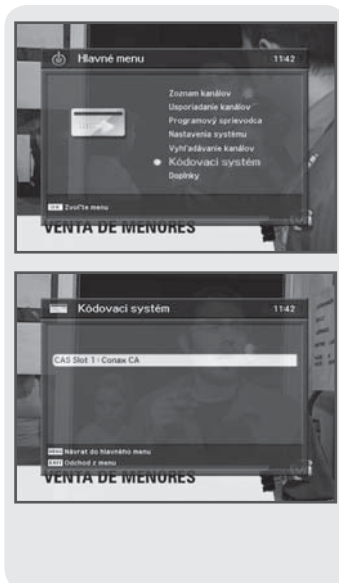

Prijímač je vybavený jednou šachtou na dekódovaciu kartu.

1. Do šachty na prednej strane prijímača vložte dekódovaciu kartu, ktorá umožňuje prístup ku kódovaným kanálom, prípadne iným službám.
2. V položke menu "**Kódovací systém**" sa zobrazujú informácie o dekódovacej karte.
3. Ak v šachte nie je dekódovacia karta, na obrazovke sa zobrazí "**Nie je nainštalované**".
4. Ak je v šachte správne vložená dekódovacia karta disponujúca potrebnými autorizáciami, budete môcť sledovať vybraný kódovaný kanál.

Poznámka: Dekódovaciu kartu vložte čipom smerom dolu.

Sprievodca menu

Doplňky

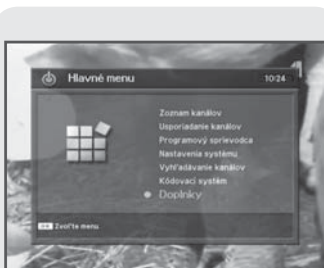

1. Ukážka

Ukážka vám automaticky predvedie funkcie prijímača. V menu "Doplňky" vyberte šípkami **hore/dolu** položku "**Ukážka**" a stlačte **OK**.

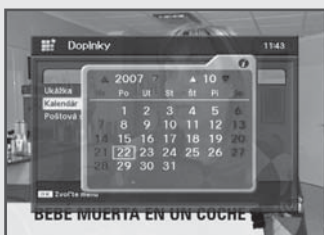

2. Kalendár

V menu "Doplňky" šípkami **hore/dolu** vyberte "**Kalendár**" a stlačte **OK**. Šípkami môžete prezerat' kalendár.



3. Pošta

V tejto položke môžete príležitostne skontrolovať informácie o službách SATRO s.r.o..



Riešenie problémov

Problém	Príčina/Riešenie
Nesvieti LED displej na prednom paneli	Nesprávne pripojený prívod elektrickej energie. Skontrolujte a pripojte prívod.
Žiaden obraz	Uistite sa, že je prijímač zapnutý. Skontrolujte všetky pripojenia. Skontrolujte nastavenia video výstupu.
Slabá kvalita obrazu	Skontrolujte kvalitu signálu.
Žiaden zvuk	Skontrolujte hlasitosť TV a digitálneho prijímača a či nemajú zapnutú funkciu MUTE. Skontrolujte pripojenie audio kábla.
Diaľkové ovládanie nefunguje	Namierte diaľkové ovládanie priamo na prijímač. Skontrolujte, či nič nezakrýva predný panel. Skontrolujte, prípadne vymeňte batérie v ovládači.
Kanály sú kódované	Skontrolujte, či ste správne zasunuli dekódovaciu kartu.
Zabudli ste PIN kód	Obráťte sa na zákaznícke stredisko.

Technický popis

Tuner	
Demodulácia	QAM
Konštelácia	16, 32, 64, 128, 256
Vstupný konektor	IEC 169-24, typu samica (75Ohm)
Frekvenčný rozsah	51 ~ 858MHz
Symbolová rýchlosť	0.87~11.7 Msym/s
MPEG TS A/V Dekóder	
Rozlíšenie	720 × 576 bodov
Vstupná bitová rýchlosť	Max. 90 Mbit/s
Transport stream	MPEG-2 ISO/IEC 13818-1
Audio dekodovanie	MPEG/Musicam Layer 1 & 2
Audio mód	Jedno-/dvojkánalový
A/V & Data vstup/výstup	
Video	HDMI výstup, RCA/Cinch video výstup (CVBS) / SCART (CVBS,RGB). RCA/Cinch s ovládaním hlasitosti
Audio	(Rozlíšenie: 20 bitový DAC prevod, max 2 Vrms) S/PDIF Dolby Digital Bitstream výstup
RS-232C	Prenosová rýchlosť 115 kb/s, 9 PIN D-Sub Typ
Systémové zdroje	
Flash pamäť	1 MB, 2 MB (voliteľná)
SDRAM	8 MB, 16 MB (voliteľná)
Hlavný CPU MPEG čip	STi 5518
Napájanie	
Zdroj	AC 90 to 260 V, 50/60 Hz
Spotreba	Max. 25 W
Ochrana	Vnútoraná poistka
Typ	SMPS
Špecifikácie	
Veľkosť (Š x V x H)	250 x 45 x 180 mm
Váha	1,2 kg
Prevádzková teplota	0 °C ~ 50 °C
Skladovacia teplota	-20 °C ~ 60 °C
Voliteľné funkcie	
Zabudovateľné kódovacie systémy	CONAX, NAGRAVISION, NDS, IRDETO
Aktualizácia softvéru	cez port RS232C, al. z priamo vysielania - OTA

DIGITÁLNY KÁBLOVÝ PRIJÍMAČ

32

Mapa Menu

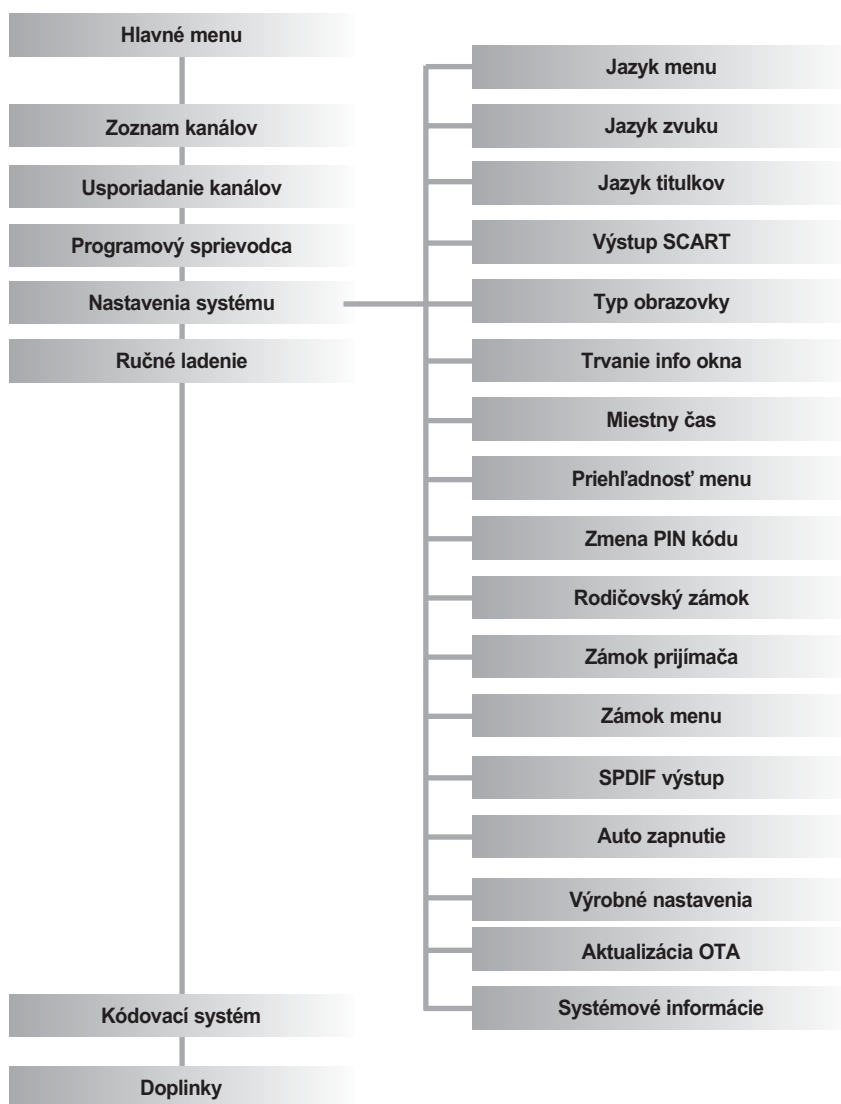

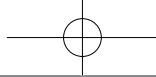

Poznámky

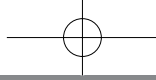

Poznámky

K7_SLOVAKIA

